

Piatto

Ad Hoc

Rivoluzionario sistema drenante, prefabbricato. Con cabina doccia integrata, è ideale per creare zone doccia a filo pavimento. Realizzato sempre su misura è predisposto ad essere rivestito con qualunque spessore di materiale. Ad Hoc è un **sistema brevettato**.



Piatto

Ad Hoc

Voce di capitolato

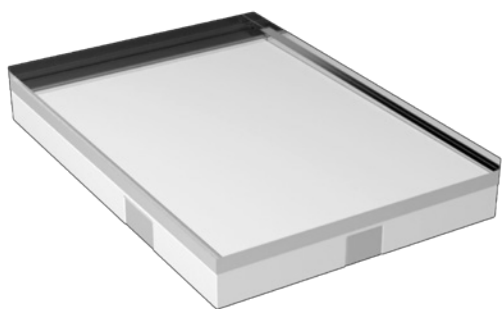

Sistema piatto doccia in acciaio da rivestire per docce a filo-pavimento. Possibilità di scegliere il lato su cui posizionare lo scarico. Griglia copri-scarico adiacente parete verticale e a tutta lunghezza lato prescelto. Dimensioni su misura secondo disegni architettonici, max 144X294 cm in varie forme. Con canale drenato per alloggiamento cabina doccia RARE senza uso di silicone.

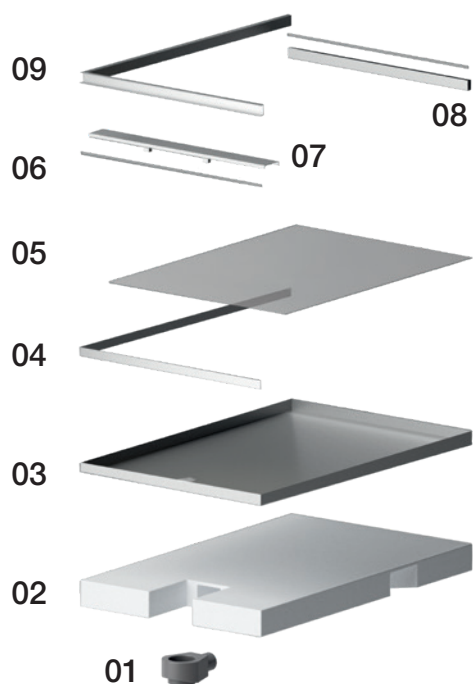

Caratteristiche Prodotto

Ad Hoc è un sistema prefabbricato composto da:

- 01 Piletta Integrata** / Sifonata girevole a 360°
Per allaccio laterale a condotta DN 40 e DN 50.
- 02 Supporto in EPS** / Già sagomato per uscita scarichi.
- 03 Vasca in acciaio** / Inox AISI 304 a tenuta stagna, pendenzata 1%
Disponibile su misura al cm fino a 144X294 cm.
- 04 Barriera antiacqua**
- 05 Strato di primer aggrappante**
- 06 Profilo batti-piastrella**
- 07 Griglia copripiletta**
- 08 Canalina** / Per inserimento cristallo.
- 09 Profilo perimetrale** / Per supporto rivestimento verticale

Piatto

Ad Hoc



Caratteristiche Tecniche

Componenti	Materiale	Caratteristiche
Pannello Fonoassorbente / Supporto Piletta	Polistirene sintetizzato EPS	Densità 30kg/m ³ Resistenza a compressione KPA 150 = 1,5kg/cm ²
Piletta	TECE GmbH Geberit	Scarico DN 40 e DN 50 laterale direzionabile Portata <i>Slim</i> 0,7 l/sec <i>Normal</i> 0,8 l/sec <i>Geberit</i> 0,65 l/sec Acqua nel sifone <i>Slim</i> 25 mm <i>Normal</i> 50 mm <i>Geberit</i> 50 mm secondo DIN EN 1253
Vasca in acciaio	Acciaio Inox	AISI 304 / Spessore 1 mm Pendenza 1% velocità deflusso 0,4 l / sec * Pendenza 2% velocità deflusso 0,6 l / sec * * Parametri indicativi variabili a seconda della tipologia di rivestimento
Primer aggrappante	Elastomero bituminoso a base acqua rivestibile con malte cementizie	Pasta Monocomponente elastomero bituminoso con allungamento a rottura del 204 ± 40% secondo NTF 46002 e crack bridging > 3.0 secondo EN14981

Finiture

- **Piatto doccia** rivestibile con qualunque materiale e spessore.
- **Griglia** copriscarico disponibile in: acciaio lucido, acciaio satinato oppure rivestibile (capacità di deflusso ridotta del 30%).

Optional

- **Piletta aggiuntiva** consigliata con lunghezza griglia max di 160 cm.
- **Forme** diverse da rettangolari o quadrate
- **Bordi bacino** diversi dallo standard (vedi scheda allegata)
- **Pendenze** diverse dallo standard (vedi scheda allegata)
- **Setaccio** fermacapelli (capacità deflusso acqua ridotto del 40%)
- **Sifone** anti-odore con membrana (per piletta TECE)
- **Tappetino** insonorizzante

Piatto

Ad Hoc

TIPOLOGIE DI PENDENZE

A disposizione N4 tipologie di pendenza.

01 Pendenza STANDARD / Griglia Laterale

Pendenza Standard 1%
Pendenza Optional 2%

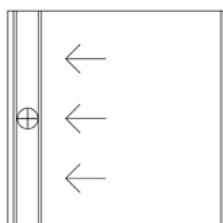

02 Pendenza DOPPIA / Griglia Centrale

Specificare la lunghezza per ciascuna pendenza
Pendenza 1 / Pendenza 2

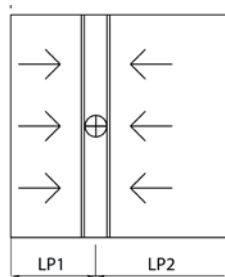

03 Pendenza DOPPIA / Doppia Griglia Laterale

Specificare la lunghezza per ciascuna pendenza
Pendenza 1 / Pendenza 2

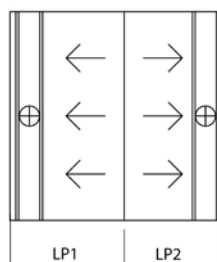

04 Pendenza PIANO / Griglia Laterale

Specificare la lunghezza per ciascuna pendenza
Pendenza 1 / Piano 2

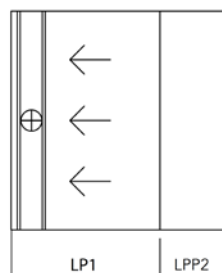

Piatto

Ad Hoc

TIPOLOGIE DI BORDO BACINO

A disposizione N5 tipologie di bordo.

01 Bordo STANDARD

Altezza bordo vasca pari a Q.00
Canalina inserimento cristallo.
Cabina doccia integrata.

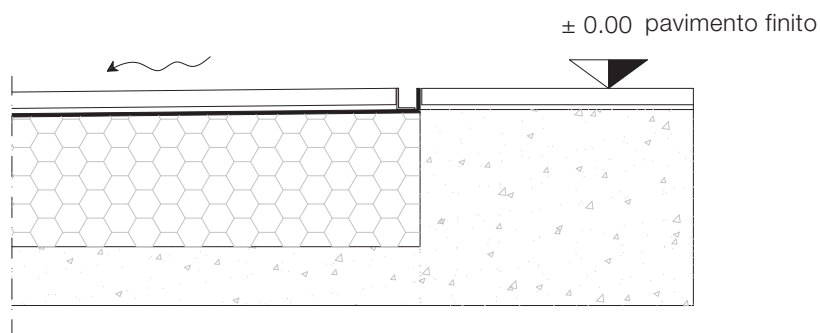

02 Bordo SENZA CANALINA

Altezza bordo vasca pari a Q.00
Senza canalina.
Cabina doccia in appoggio.

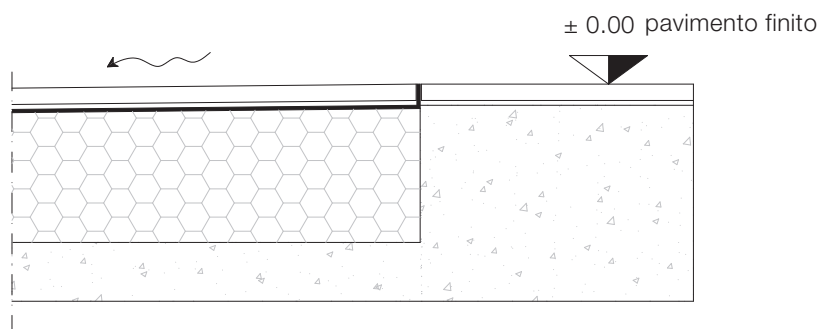

03 Bordo RISVOLTATO

Altezza bordo vasca pari a quota massetto
e risvoltato per 50 mm all'esterno.
Cabina doccia in appoggio.

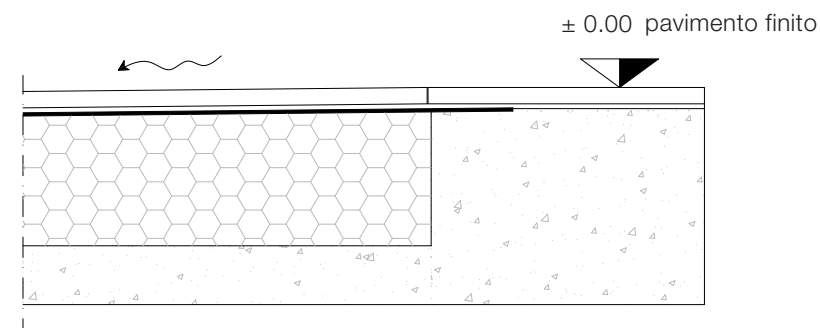

Piatto

Ad Hoc

TIPOLOGIE DI BORDO BACINO
A disposizione N5 tipologie di bordo.

04 Bordo RIBASSATO

Altezza bordo vasca pari a quota massetto.
Cabina doccia in appoggio.

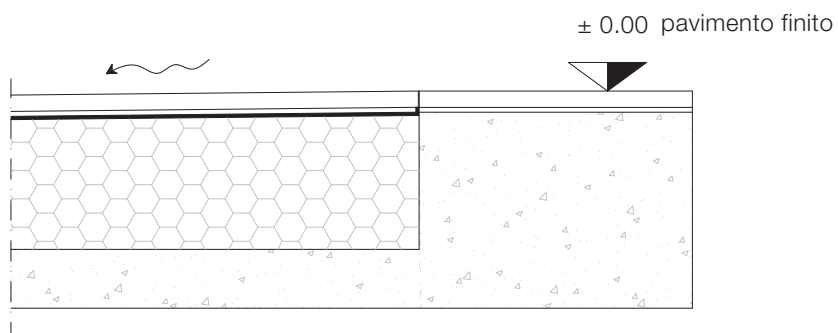

05 Bordo GRADINO

Altezza bordo vasca pari a Q.00
Quota pavimento pendenziato all'interno
del bacino realizzata a misura secondo
specifiche in fase di ordine.

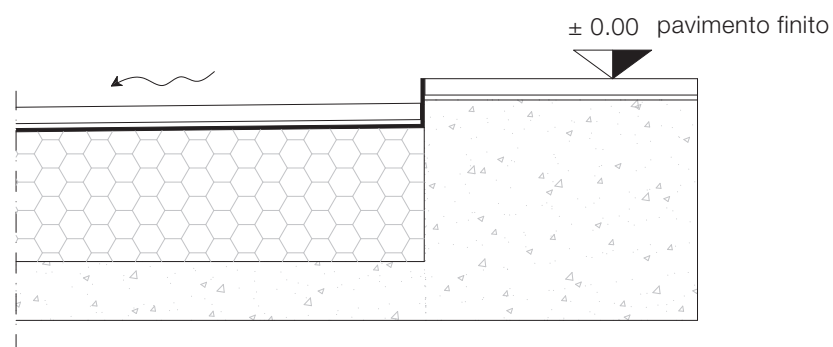

Piatto

Ad Hoc

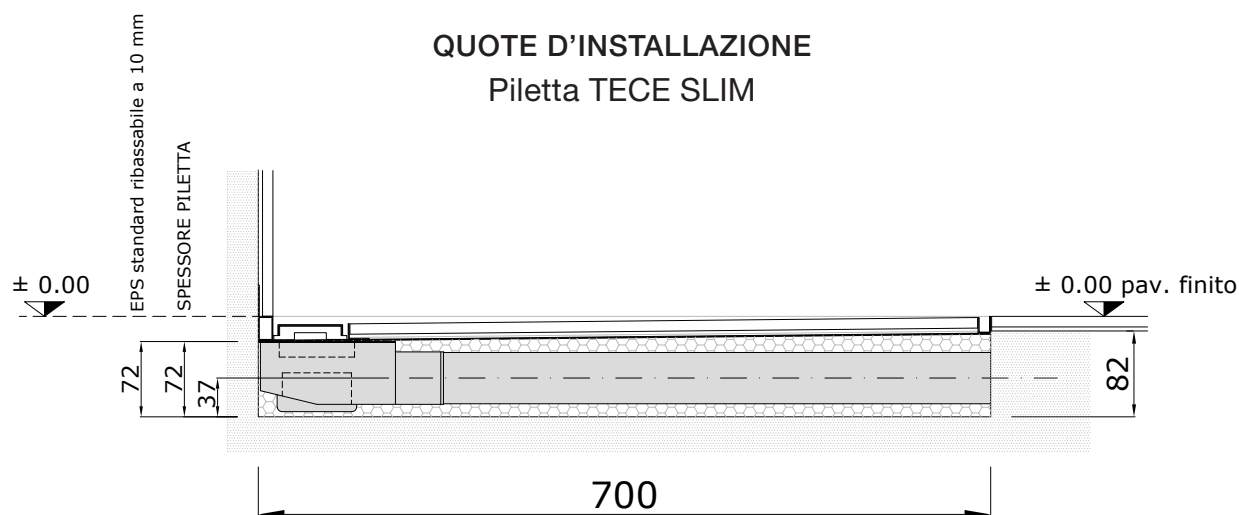

LATO IN PENDENZA	H MASSETTO	
	PENDENZA 1%	PENDENZA 2%
da 600 a 700 mm	82 mm	89 mm
da 700 a 800 mm	83 mm	91 mm
da 800 a 900 mm	84 mm	93 mm
da 900 a 1000 mm	85 mm	95 mm
da 1000 a 1100 mm	86 mm	97 mm
da 1100 a 1200 mm	87 mm	99 mm
da 1200 a 1300 mm	88 mm	101 mm
da 1300 a 1400 mm	89 mm	103 mm
da 1400 a 1500 mm	90 mm	105 mm
da 1500 a 1600 mm	91 mm	107 mm
da 1600 a 1700 mm	92 mm	109 mm
da 1700 a 1800 mm	93 mm	111 mm
da 1800 a 1900 mm	94 mm	113 mm
da 1900 a 2000 mm	95 mm	115 mm

Note

QUOTA PAVIMENTO FINITO.

- + H. massetto
- + Rivestimento orizz. interno piatto
- + Colla

SPESSORE EPS A RICHIESTA.

H. minima 10 mm in corrispondenza della piletta

Piatto

Ad Hoc

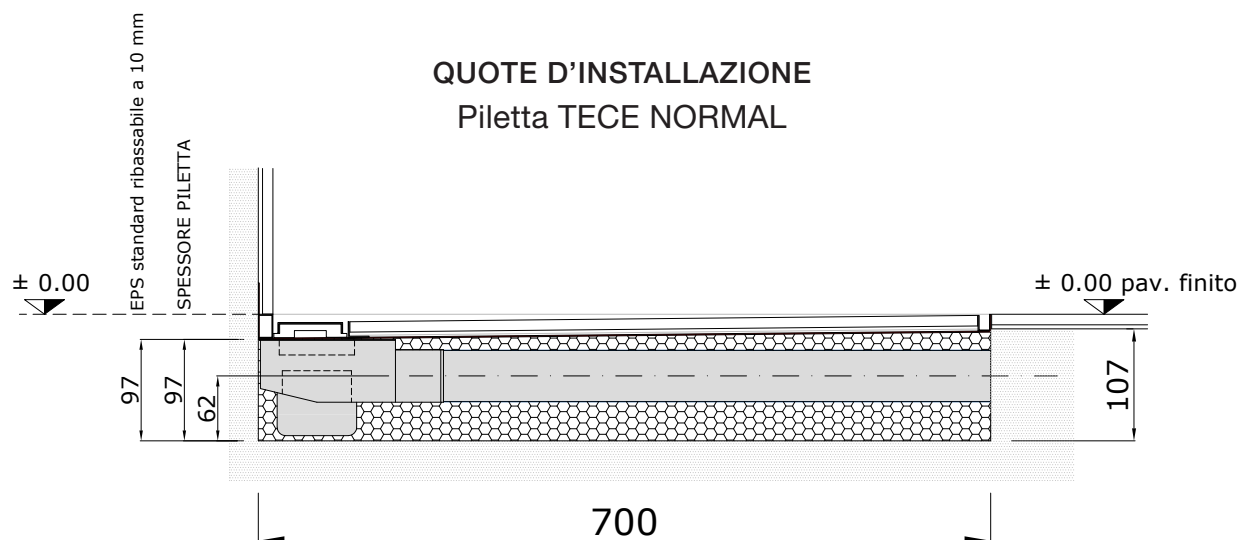

LATO IN PENDENZA	H MASSETTO	
	PENDENZA 1%	PENDENZA 2%
da 600 a 700 mm	107 mm	114 mm
da 700 a 800 mm	108 mm	116 mm
da 800 a 900 mm	109 mm	118 mm
da 900 a 1000 mm	110 mm	120 mm
da 1000 a 1100 mm	111 mm	122 mm
da 1100 a 1200 mm	112 mm	124 mm
da 1200 a 1300 mm	113 mm	126 mm
da 1300 a 1400 mm	114 mm	128 mm
da 1400 a 1500 mm	115 mm	130 mm
da 1500 a 1600 mm	116 mm	132 mm
da 1600 a 1700 mm	117 mm	134 mm
da 1700 a 1800 mm	118 mm	136 mm
da 1800 a 1900 mm	119 mm	138 mm
da 1900 a 2000 mm	120 mm	140 mm

Note

QUOTA PAVIMENTO FINITO.

- + H. massetto
- + Rivestimento oriz. interno piatto
- + Colla

SPESSORE EPS A RICHIESTA.

H. minima 10 mm in corrispondenza della piletta

Piatto Ad Hoc

QUOTE D'INSTALLAZIONE Piletta GEBERIT

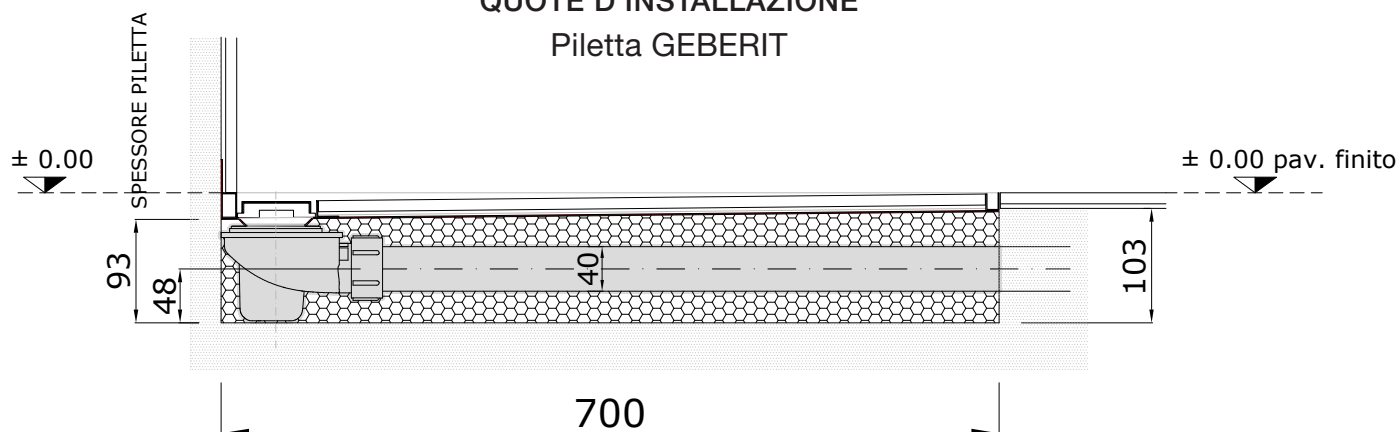

LATO IN PENDENZA	H MASSETTO	
	PENDENZA 1%	PENDENZA 2%
da 600 a 700 mm	103 mm	112 mm
da 700 a 800 mm	104 mm	114 mm
da 800 a 900 mm	105 mm	116 mm
da 900 a 1000 mm	106 mm	118 mm
da 1000 a 1100 mm	107 mm	120 mm
da 1100 a 1200 mm	108 mm	122 mm
da 1200 a 1300 mm	109 mm	124 mm
da 1300 a 1400 mm	110 mm	126 mm
da 1400 a 1500 mm	111 mm	128 mm
da 1500 a 1600 mm	112 mm	130 mm
da 1600 a 1700 mm	113 mm	132 mm
da 1700 a 1800 mm	114 mm	134 mm
da 1800 a 1900 mm	115 mm	136 mm
da 1900 a 2000 mm	116 mm	138 mm

Note

QUOTA PAVIMENTO FINITO.

- + H. massetto
- + Rivestimento orizz. interno piatto
- + Colla

SPESSORE EPS A RICHIESTA.

H. minima 10 mm in corrispondenza della piletta

Piatto Ad Hoc

TIPOLOGIE DI PILETTA



Piletta TECE "Normal" con scarico laterale DN50

Descrizione:

Pozzetto di drenaggio, già installato nel piatto Ad hoc. Pozzetto girevole a 360°, per allaccio laterale alla condotta di scarico DN 50, con sifone estraibile.

Caratteristiche:

Altezza acqua nel pozzetto = 50 mm secondo la DIN EN 1253
Portata di drenaggio conforme a DIN EN 1253, in presenza di accumulo d'acqua pari a 10 mm/20 mm su griglia:
Griglia «standard» in acciaio: 0,8 l/s (senza sifone 0,9 l/s)
Griglia rivestita in piastrelle: 0,6 l/s (senza sifone 0,65 l/s)

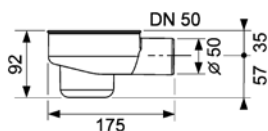

Piletta TECE "Slim" con scarico laterale DN50

Descrizione:

Pozzetto di drenaggio, già installato nel piatto Ad hoc. Pozzetto girevole a 360°, per allaccio laterale alla condotta di scarico DN 50, con sifone estraibile.

Caratteristiche:

Altezza acqua nel pozzetto = 25 mm
Portata di drenaggio conforme a DIN EN 1253, in presenza di accumulo d'acqua pari a 10 mm/20 mm su griglia:
Griglia «standard» in acciaio: 0,7 l/s (senza sifone 0,8 l/s)
Griglia rivestita in piastrelle: 0,5 l/s (senza sifone 0,55 l/s)

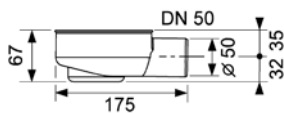

Piatto Ad Hoc



Piletta GEBERIT con scarico laterale DN 40

Descrizione:

Pozzetto di drenaggio, fornito con piatto Ad hoc. Pozzetto girevole a 360°, per allaccio laterale alla condotta di scarico DN 40, con sifone estraibile.

Caratteristiche:

Altezza acqua nel pozzetto = 50 mm secondo la DIN EN 1253

Portata di drenaggio conforme a DIN EN 1253, in presenza di accumulo d'acqua pari a 10 mm/20 mm su griglia:

Griglia «standard» in acciaio: 0,65 l/s

Griglia rivestita in piastrelle: 0,45 l/s

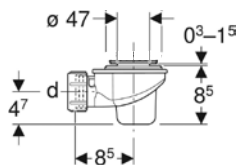

Piatto

Ad Hoc

OPTIONAL EXTRA PER TECE

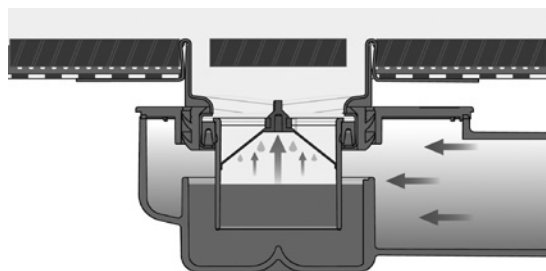

Sifone a membrana anti odori per pilette

Sifone ad immersione con membrana di tenuta interna, per impedire l'evaporazione dell'acqua causa di cattivi odori e parassiti.



Sifone Standard

Sifone Anti-odore

Pozzetto "slim" - codice 660016
Pozzetto "normal" - codice 660018

Pozzetto "slim" - codice 668010
Pozzetto "normal" - codice 668011

Setaccio per capelli per pilette

Da posizionare sul foro di scarico del piatto Ad Hoc.
Utilizzando il setaccio si riduce la capacità di scarico di circa il 40%.
Codice 660005

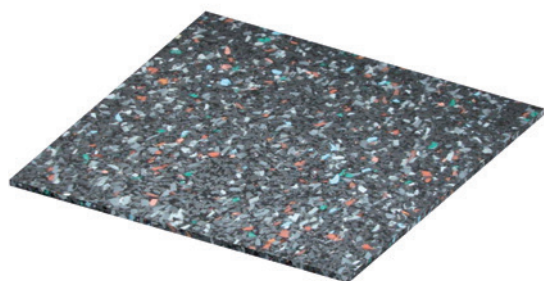

Tappetino insonorizzante TECE drainbase

Composto da granuli di gomma ad alta resistenza e consolidati su base riciclata con elastomero poliuretano.
Utile per insonorizzare facilmente ed efficacemente la zona doccia; adatto sia per le ristrutturazioni che per le nuove costruzioni.
Soddisfa i requisiti avanzati di isolamento acustico per il livello di rumorosità di installazione secondo DIN 4109 edizione 2001-01 e il più alto livello di isolamento acustico SSt III secondo VDI 4100, edizione 2012-10 – Foglio 1,25m x 1,25m x 6mm
Codice 660001

Piatto

Ad Hoc

COLLE & FUGANTI

per posa piastrelle

TIPOLOGIA POSA	CODICE MAPEI	CODICE KERAKOLL	CODICE UNI EN 12004
POSA ORIZZONTALE	KERAFLEX KERAFLEX MAXI S1	BIOFLEX S1	C2TE C2TES1
FUGA ORIZZONTALE	KERACOLOUR	FUGABELLA COLOR	CG2WA + FUGOLASTIC
POSA VERTICALE	KERAFLEX KERAFLEX MAXI S1 KERALASTIK (PIÙ performante sulla fascia in acciaio del piatto doccia - fascia alta 3 cm lungo i lati a muro del piatto Ad Hoc	H4 NO LIMITIS BIOFLEX S1	C2TE C2TES1 R2
FUGA VERTICALE	KERACOLOUR (questo essendo un prodotto cementizio non è impermeabile, come da normativa EN12004, l'impermeabilizzazione non deve essere affidata alla fuga, ma a una superficie continua, tipo mapelastik)	FUGABELLA COLOR	CG2WA + FUGOLASTIC
FUGA EPOSSIDICA (alternativa impermeabile alla fuga di tipo cementizi non impermeabile)	KERAPOXI CQ	SERIE FUGALITE	RG
SILICONATURA PERIMETRALE	MAPESIL (la normativa UNI EN 12004, prescrive che l'unione tra il piano orizzontale e quello verticale, venga effettuata con prodotto siliconico, l'unico in grado di assorbire le dilatazioni) disponibili 26 colori	SILICONE COLOR	AC
GIUNTO PIATTO / PAVIMENTO ESTERNO	MAPESIL	SILICONE COLOR	AC

RARE consiglia di verificare sempre la compatibilità dei materiali impiegati con i collanti consigliati

Piatto

Ad Hoc

MASSETTO EPOSSIDICO

per posa resina o malte cementizie

TIPOLOGIA POSA	CODICE KERAKOLL
POSA ORIZZONTALE MASSETTO EPOSSIDICO	EP21 QUARZO 5.12
RESINA	FLOORZERO + NET 90 CEMENTO RESINA 1 NEW, 2, 3, 4.
POSA VERTICALE	AQUASTOP 120
INTERRUZIONE SUPERFICI CONTINUE	HYPERFLEX HYBRID CRYSTAL (trasparente)
GIUNTO PIATTO/ PAVIMENTO ESTERNO	SILICONE COLOR

Piatto

Ad Hoc

ISOLAMENTO ACUSTICO

Vengono di seguito riportati i risultati dei test previsionali delle stratigrafie slim e normal. Sono state studiate due differenti soluzioni: soletta in latero cemento 20+5 cm e soletta piena in C.A. 2300 kg/m³ da 150 mm, entrambe con massetto da 40 mm tra la soletta e il “pacchetto doccia”. Si precisa che l’area considerata è stata cautelativamente quella della doccia.

Stratigrafia	Rw [dB]	R'w [dB]	Lp tipica scarico dB(A) *	K1	K4	Lp passante dB(A)	Requisito minimo SIA sensibilità media dB(A)	DIN 4109 dB(A)	VDI dB(A)
Slim soletta latero cemento	59	55	64	-4	-12	25	38	30	Livello 1 < 30
									Livello 2 < 27
									Livello 3 < 24
Slim soletta latero cemento	62	58	64	-4	-12	22	38	30	Livello 1 < 30
									Livello 2 < 27
									Livello 3 < 24
Slim soletta C.A 150 mm	61	57	64	-4	-12	23	38	30	Livello 1 < 30
									Livello 2 < 27
									Livello 3 < 24
Normal soletta C.A 150 mm	63	59	64	-4	-12	21	38	30	Livello 1 < 30
									Livello 2 < 27
									Livello 3 < 24

Valori cautelativi ottenuti sottraendo 4dB in considerazione della messa in opera. Potere fonoisolante aumenta di circa 1dB per cm aggiuntivo di massetto. RARE non può garantire il rispetto delle normative nelle misurazioni successive all'installazione, in quanto quest'ultima e la costruzione stessa dell'edificio sono effettuate da soggetti diversi. La normativa SIA 181 non comprende direttive vere e proprie per il controllo degli apparecchi sanitari. Per maggiori informazioni si veda rapporto della Suisse Consulences Sagl.